

A ゾーン a ブロック	YAMATO奈良	QUACK	Ladies Japan	勝敗	順位
YAMATO奈良 (奈良県)		○ 3 - 0 6 - 1 146 - 109	○ 3 - 0 6 - 0 128 - 80	M 6 - 0 G 12 - 1 P 274 - 189	1
QUACK (HKG)	× 0 - 3 1 - 6 109 - 146		× 1 - 2 3 - 4 139 - 139	M 1 - 5 G 4 - 10 P 248 - 285	3
Ladies Japan (JPN)	× 0 - 3 0 - 6 80 - 128	○ 2 - 1 4 - 3 139 - 139		M 2 - 4 G 4 - 9 P 219 - 267	2

A ゾーン b ブロック	CHALLENGE KOREA	YONEX	SHOUKEI	勝敗	順位
CHALLENGE KOREA (KOR)		× 1 - 2 2 - 5 134 - 136	○ 3 - 0 6 - 1 141 - 97	M 4 - 2 G 8 - 6 P 275 - 233	2
YONEX (JPN)	○ 2 - 1 5 - 2 136 - 134		○ 3 - 0 6 - 1 149 - 115	M 5 - 1 G 11 - 3 P 285 - 249	1
SHOUKEI (福井県)	× 0 - 3 1 - 6 97 - 141	× 0 - 3 1 - 6 115 - 149		M 0 - 6 G 2 - 12 P 212 - 290	3

A ゾーン c ブロック	大阪バドミントンカレッジ	YONEX MULAN	rocks	勝敗	順位
大阪バドミントンカレッジ (大阪府)		× 1 - 2 2 - 4 81 - 113	○ 3 - 0 6 - 2 152 - 120	M 4 - 2 G 8 - 6 P 233 - 233	2
YONEX MULAN (CHN)	○ 2 - 1 4 - 2 113 - 81		○ 3 - 0 6 - 0 126 - 66	M 5 - 1 G 10 - 2 P 239 - 147	1
rocks (福井県)	× 0 - 3 2 - 6 120 - 152	× 0 - 3 0 - 6 66 - 126		M 0 - 6 G 2 - 12 P 186 - 278	3

B ゾーン a ブロック	YONEX MULAN II	M.O.B&FRIENDS	キャロット	FUKUI	勝敗	順位
YONEX MULAN II (CHN)		○ 3 - 0 6 - 0 126 - 49	○ 3 - 0 6 - 0 126 - 48	○ 3 - 0 6 - 0 126 - 55	M 9 - 0 G 18 - 0 P 378 - 152	1
M.O.B&FRIENDS (HKG)	× 0 - 3 0 - 6 49 - 126		○ 3 - 0 6 - 0 128 - 71	○ 2 - 1 4 - 2 108 - 83	M 5 - 4 G 10 - 8 P 285 - 280	2
キャロット (大阪府)	× 0 - 3 0 - 6 48 - 126	× 0 - 3 0 - 6 71 - 128		× 0 - 3 0 - 6 79 - 126	M 0 - 9 G 0 - 18 P 198 - 380	4
FUKUI (福井県)	× 0 - 3 0 - 6 55 - 126	× 1 - 2 2 - 4 83 - 108	○ 3 - 0 6 - 0 126 - 79		M 4 - 5 G 8 - 10 P 264 - 313	3

B ゾーン b ブロック	OSAKA	MARU HURA	CARE BEARS	AKITA	勝敗	順位
OSAKA (大阪府)		○ 3 - 0 6 - 0 126 - 52	○ 2 - 1 5 - 2 142 - 111	× 1 - 2 2 - 5 107 - 130	M 6 - 3 G 13 - 7 P 375 - 293	2
MARU HURA (HKG)	× 0 - 3 0 - 6 52 - 126		× 1 - 2 2 - 4 98 - 122	× 0 - 3 0 - 6 35 - 126	M 1 - 8 G 2 - 16 P 185 - 374	4
CARE BEARS (USA)	× 1 - 2 2 - 5 111 - 142	○ 2 - 1 4 - 2 122 - 98		× 1 - 2 2 - 5 103 - 140	M 4 - 5 G 8 - 12 P 336 - 380	3
AKITA (秋田県)	○ 2 - 1 5 - 2 130 - 107	○ 3 - 0 6 - 0 126 - 35	○ 2 - 1 5 - 2 140 - 103		M 7 - 2 G 16 - 4 P 396 - 245	1

B ゾーン c ブロック	LITTLE ALLIANCE	岐阜 A	シオン	勝敗	順位
LITTLE ALLIANCE (HKG)		○ 3 - 0 6 - 0 126 - 0	○ 3 - 0 6 - 0 126 - 68	M 6 - 0 G 12 - 0 P 252 - 68	1
岐阜 A (岐阜県)	× 0 - 3 0 - 6 0 - 126		× 0 - 3 0 - 6 0 - 126	M 0 - 6 G 0 - 12 P 0 - 252	3
シオン (京都府)	× 0 - 3 0 - 6 68 - 126	○ 3 - 0 6 - 0 126 - 0		M 3 - 3 G 6 - 6 P 194 - 126	2

B ゾーン d ブロック	TROLLS	Eeveelution	常磐野	勝敗	順位
TROLLS (HKG)		○ 3 - 0 6 - 2 159 - 135	○ 3 - 0 6 - 0 126 - 85	M 6 - 0 G 12 - 2 P 285 - 220	1
Eeveelution (USA)	× 0 - 3 2 - 6 135 - 159		○ 2 - 1 4 - 2 109 - 100	M 2 - 4 G 6 - 8 P 244 - 259	2
常磐野 (京都府)	× 0 - 3 0 - 6 85 - 126	× 1 - 2 2 - 4 100 - 109		M 1 - 5 G 2 - 10 P 185 - 235	3

B ゾーン e ブロック	Team Boo	FRANCE QUEEN	交野クラブ	勝敗	順位
Team Boo (KOR)		○ 3 - 0 6 - 2 156 - 112	○ 3 - 0 6 - 0 126 - 72	M 6 - 0 G 12 - 2 P 282 - 184	1
FRANCE QUEEN (HKG)	× 0 - 3 2 - 6 112 - 156		○ 2 - 1 4 - 2 121 - 92	M 2 - 4 G 6 - 8 P 233 - 248	2
交野クラブ (大阪府)	× 0 - 3 0 - 6 72 - 126	× 1 - 2 2 - 4 92 - 121		M 1 - 5 G 2 - 10 P 164 - 247	3

C ゾーン a ブロック	SUART KOREA	西 宮	塚本クラブ	石切 Let's	勝敗	順位
SUART KOREA (KOR)		○ 2 - 1 4 - 2 121 - 90	○ 3 - 0 6 - 1 146 - 115	○ 3 - 0 6 - 0 126 - 57	M 8 - 1 G 16 - 3 P 393 - 262	1
西 宮 (兵庫県)	× 1 - 2 2 - 4 90 - 121		× 1 - 2 2 - 4 92 - 113	○ 2 - 1 5 - 2 134 - 130	M 4 - 5 G 9 - 10 P 316 - 364	3
塚本クラブ (大阪府)	× 0 - 3 1 - 6 115 - 146	○ 2 - 1 4 - 2 113 - 92		○ 3 - 0 6 - 1 139 - 100	M 5 - 4 G 11 - 9 P 367 - 338	2
石切 Let's (大阪府)	× 0 - 3 0 - 6 57 - 126	× 1 - 2 2 - 5 130 - 134	× 0 - 3 1 - 6 100 - 139		M 1 - 8 G 3 - 17 P 287 - 399	4

C ゾーン b ブロック	茨木クラブ A	大東クラブ A	緑ヶ丘	マミーズ	勝敗	順位
茨木クラブ A (大阪府)		○ 2 - 1 5 - 3 153 - 135	○ 3 - 0 6 - 1 143 - 103	○ 3 - 0 6 - 0 126 - 0	M 8 - 1 G 17 - 4 P 422 - 238	1
大東クラブ A (大阪府)	× 1 - 2 3 - 5 135 - 153		○ 2 - 1 5 - 2 133 - 115	○ 3 - 0 6 - 0 126 - 0	M 6 - 3 G 14 - 7 P 394 - 268	2
緑ヶ丘 (兵庫県)	× 0 - 3 1 - 6 103 - 143	× 1 - 2 2 - 5 115 - 133		○ 3 - 0 6 - 0 126 - 0	M 4 - 5 G 9 - 11 P 344 - 276	3
マミーズ (広島県)	× 0 - 3 0 - 6 0 - 126	× 0 - 3 0 - 6 0 - 126	× 0 - 3 0 - 6 0 - 126		M 0 - 9 G 0 - 18 P 0 - 378	4

C ゾーン c ブロック	INDURATHNADIPA	仲 好	守口東部	吹田ミセス	勝敗	順位
INDURATHNADIPA (LKA)		○ 2 - 1 4 - 2 101 - 90	× 1 - 2 3 - 4 97 - 130	○ 2 - 1 4 - 3 131 - 112	M 5 - 4 G 11 - 9 P 329 - 332	3
仲 好 (福井県)	× 1 - 2 2 - 4 90 - 101		× 1 - 2 2 - 5 103 - 138	× 1 - 2 2 - 4 105 - 116	M 3 - 6 G 6 - 13 P 298 - 355	4
守口東部 (大阪府)	○ 2 - 1 4 - 3 130 - 97	○ 2 - 1 5 - 2 138 - 103		× 1 - 2 2 - 4 101 - 98	M 5 - 4 G 11 - 9 P 369 - 298	2
吹田ミセス (大阪府)	× 1 - 2 3 - 4 112 - 131	○ 2 - 1 4 - 2 116 - 105	○ 2 - 1 4 - 2 98 - 101		M 5 - 4 G 11 - 8 P 326 - 337	1

C ゾーン d ブロック	CHOCOBAE KOREA	高嶺クラブ A	小 牧 A	八尾クラブ A	勝敗	順位
CHOCOBAE KOREA (KOR)		○ 3 - 0 6 - 0 126 - 54	○ 3 - 0 6 - 0 126 - 64	○ 2 - 1 4 - 2 120 - 71	M 8 - 1 G 16 - 2 P 372 - 189	1
高嶺クラブ A (大阪府)	× 0 - 3 0 - 6 54 - 126		× 1 - 2 2 - 4 100 - 123	× 1 - 2 3 - 4 129 - 133	M 2 - 7 G 5 - 14 P 283 - 382	4
小 牧 A (愛知県)	× 0 - 3 0 - 6 64 - 126	○ 2 - 1 4 - 2 123 - 100		○ 2 - 1 4 - 2 107 - 88	M 4 - 5 G 8 - 10 P 294 - 314	2
八尾クラブ A (大阪府)	× 1 - 2 2 - 4 71 - 120	○ 2 - 1 4 - 3 133 - 129	× 1 - 2 2 - 4 88 - 107		M 4 - 5 G 8 - 11 P 292 - 356	3

C ゾーン e ブロック	Crown	清水クラブ A	高山木曜クラブ	勝敗	順位
Crown (HKG)		× 1 - 2 3 - 5 119 - 147	○ 3 - 0 6 - 1 145 - 103	M 4 - 2 G 9 - 6 P 264 - 250	2
清水クラブ A (大阪府)	○ 2 - 1 5 - 3 147 - 119		○ 3 - 0 6 - 0 127 - 75	M 5 - 1 G 11 - 3 P 274 - 194	1
高山木曜クラブ (岐阜県)	× 0 - 3 1 - 6 103 - 145	× 0 - 3 0 - 6 75 - 127		M 0 - 6 G 1 - 12 P 178 - 272	3

C ゾーン f ブロック	Rising Stars	四条曜クラブ A	ソアークラブ	勝敗	順位
Rising Stars (MAS)		× 1 - 2 3 - 4 129 - 135	○ 2 - 1 4 - 2 112 - 93	M 3 - 3 G 7 - 6 P 241 - 228	2
四条曜クラブ A (大阪府)	○ 2 - 1 4 - 3 135 - 129		○ 2 - 1 4 - 2 120 - 90	M 4 - 2 G 8 - 5 P 255 - 219	1
ソアークラブ (岐阜県)	× 1 - 2 2 - 4 93 - 112	× 1 - 2 2 - 4 90 - 120		M 2 - 4 G 4 - 8 P 183 - 232	3

Aゾーン:決勝トーナメント

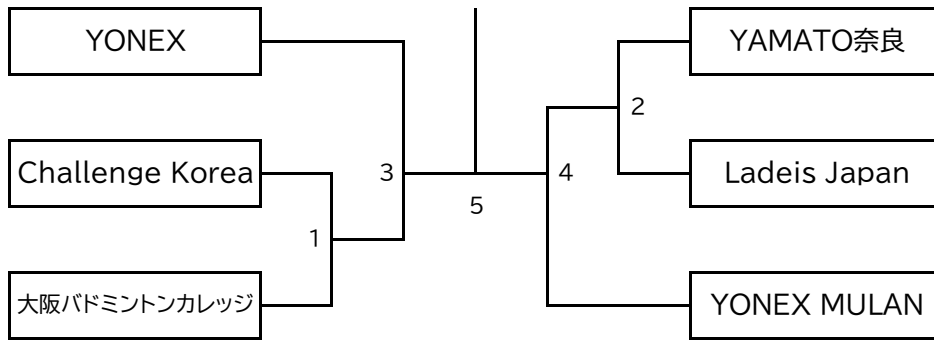

Aゾーン:3位決定戦

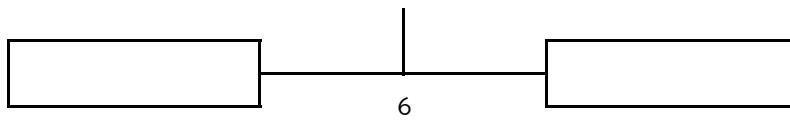

Bゾーン:決勝トーナメント

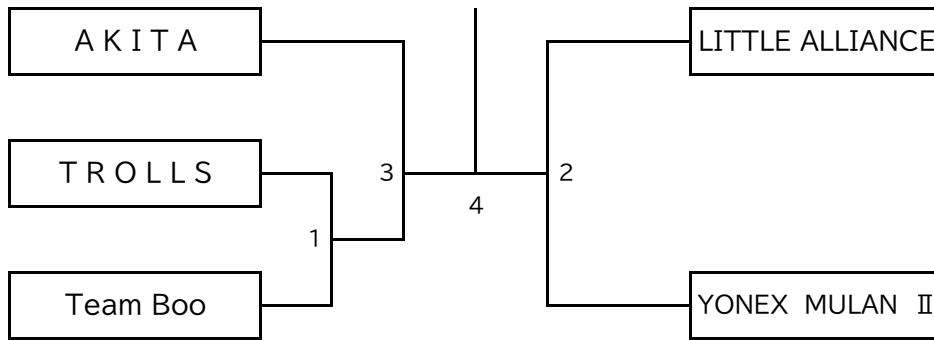

Bゾーン:3位決定戦

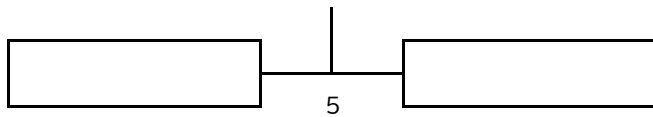

Bゾーン:交流戦1

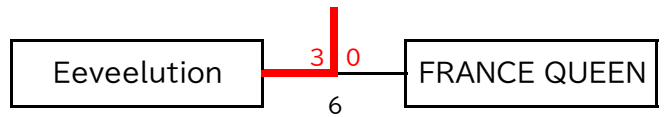

Bゾーン:交流戦2

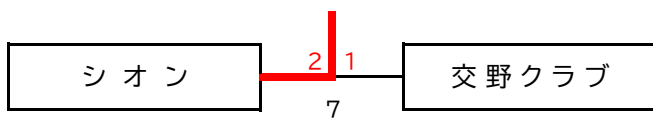

Bゾーン:交流戦3

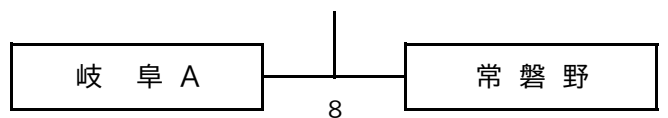

### Cゾーン:決勝トーナメント

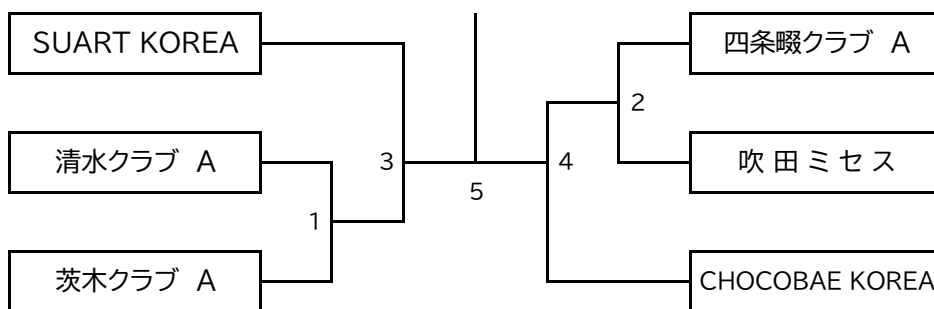

### Cゾーン:3位決定戦



### Cゾーン:交流戦1

### Cゾーン:交流戦2

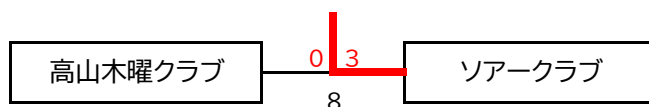
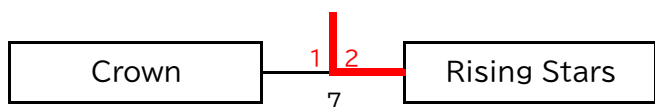

### Dゾーン:決勝トーナメント

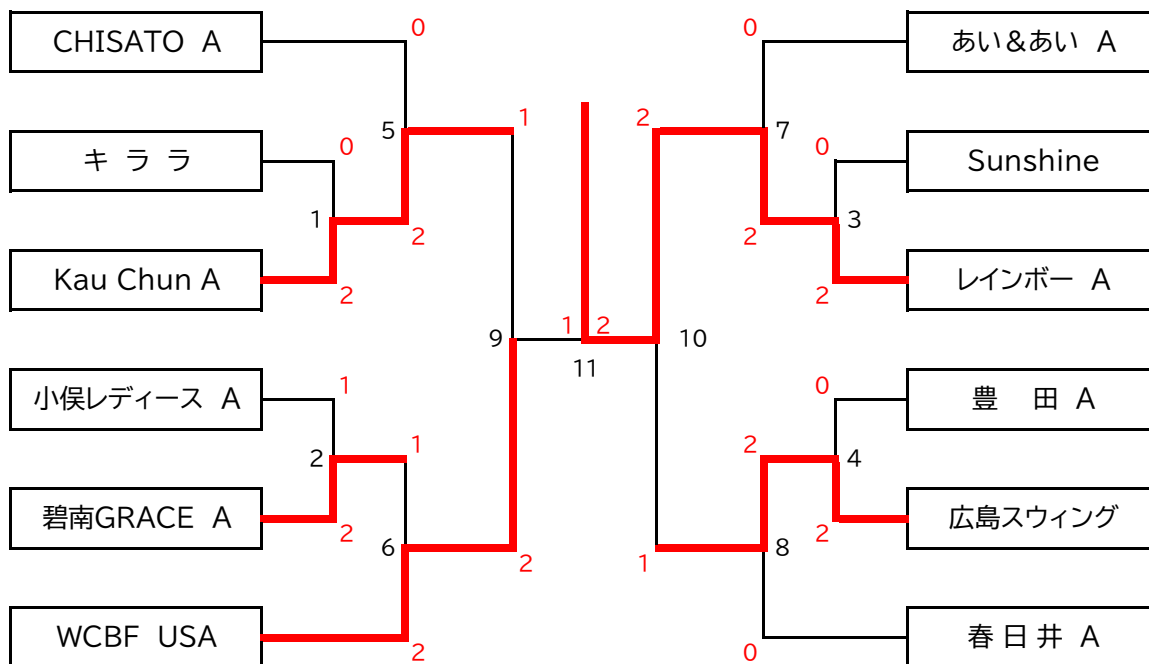

### Dゾーン:3位決定戦

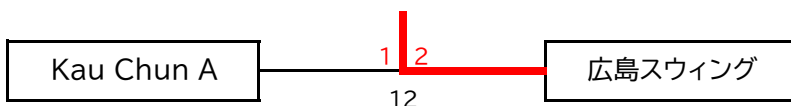

### Eゾーン:決勝トーナメント

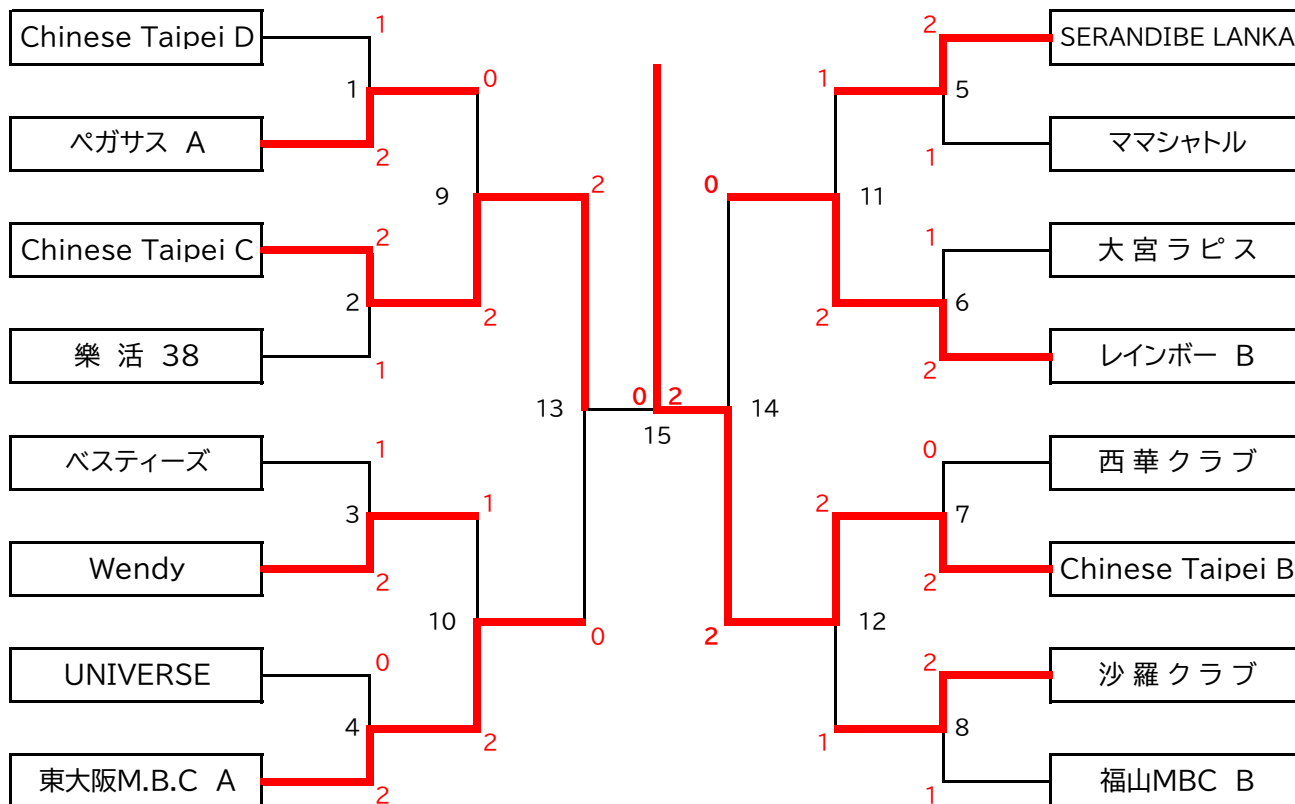

### Eゾーン:3位決定戦



### Fゾーン:決勝トーナメント

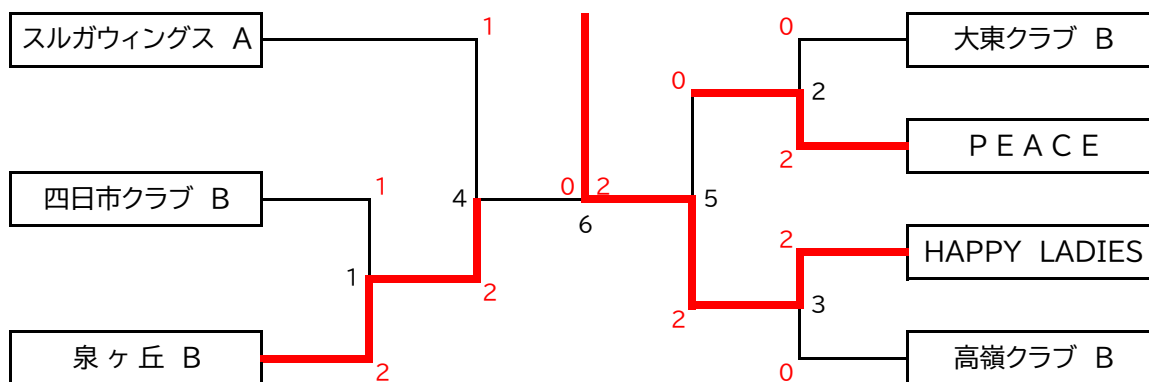

### Fゾーン:3位決定戦

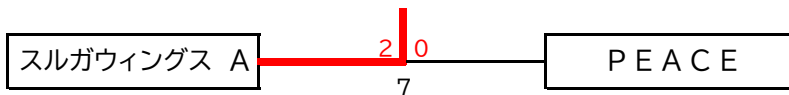

### Fゾーン:交流戦1



### Fゾーン:交流戦2

